



Терминал контроля доступа со считывателем отпечатков пальцев

Краткое руководство пользователя

UD02952B

©2016 Hangzhou Hikvision Digital Technology Co., Ltd.

Руководство содержит инструкции для использования и управления продуктом. Программное обеспечение, используемое в продукте, регулируется лицензионным соглашением пользователя этого продукта.

ВСЕ ПРАВА ЗАЩИЩЕНЫ.

Вся информация, включая текст, изображения и графики является интеллектуальной собственностью Hangzhou Hikvision Digital Technology Co., Ltd. или ее дочерних компаний (далее Hikvision). Данное руководство пользователя (далее «Руководство») не подлежит воспроизведению, изменению, переводу или распространению, частично или целиком, без предварительного разрешения Hikvision. Hikvision не предоставляет гарантий, заверений, явных или косвенных, касательно данного Руководства, если не предусмотрено иное.

Торговая марка
HIKVISION и другие торговые марки Hikvision и логотипы являются интеллектуальной собственностью Hikvision в различных юрисдикциях. Другие торговые марки и логотипы, содержащиеся в руководстве, являются собственностью их владельцев.

Правовая информация
 ДО МАКСИМАЛЬНО ДОПУСТИМОЙ СТЕПЕНИ, РАЗРЕШЕННОЙ ДЕЙСТВУЮЩИМ ЗАКОНОДАТЕЛЬСТВОМ, ПРОДУКТ, АППАРАТУРА, ПРОГРАММНОЕ И АППАРАТНОЕ ОБЕСПЕЧЕНИЕ ПРЕДОСТАВЛЯЕТСЯ «КАК ЕСТЬ», СО ВСЕМИ ОШИБКАМИ И НЕТОЧНОСТЯМИ, HIKVISION НЕ ДАЕТ НИКАКИХ ГАРАНТИЙ, ЯВНЫХ ИЛИ ПОДРАЗУМЕВАЕМЫХ, КАСАТЕЛЬНО УДОВЛЕТВОРИТЕЛЬНОСТИ КАЧЕСТВА, СООТВЕТСТВИЯ УКАЗАННЫМ ЦЕЛЯМ И ОТСУТСТВИЯ НАРУШЕНИЙ СО СТОРОНЫ ТРЕТЬИХ ЛИЦ. НИ HIKVISION, НИ ЕГО ДИРЕКТОРА, НИ СОТРУДНИКИ ИЛИ ПРЕДСТАВИТЕЛИ НЕ НЕСУТ ОТВЕТСТВЕННОСТИ ПЕРЕД ПОТРЕБИТЕЛЕМ ЗА КАКОЙ-ЛИБО СЛУЧАЙНЫЙ ИЛИ КОСВЕННЫЙ УЩЕРБ, ВКЛЮЧАЯ УБЫТКИ ИЗ-ЗА ПОТЕРИ ПРИБЫЛИ, ПЕРЕРЫВА В ДЕЯТЕЛЬНОСТИ ИЛИ ПОТЕРИ ДАННЫХ ИЛИ ДОКУМЕНТАЦИИ, В СВЯЗИ С ИСПОЛЬЗОВАНИЕМ ДАННОГО ПРОДУКТА, ДАЖЕ ЕСЛИ HIKVISION БЫЛО ИЗВЕСТНО О ВОЗМОЖНОСТИ ТАКОГО УЩЕРБА.
 ЗАКОНЫ В НЕКОТОРЫХ ЮРИСДИКЦИЯХ НЕ ПОЗВОЛЯЮТ ИСКЛЮЧИТЬ ИЛИ ОГРАНИЧИТЬ ОТВЕТСТВЕННОСТЬ ПРИ УБЫТКАХ, В ЭТОМ СЛУЧАЕ ОГРАНИЧЕНИЯ И ИСКЛЮЧЕНИЯ МОГУТ НЕ ОТНОСИТЬСЯ К ВАМ.

1 Внешний вид

Кнопка выхода:
 Нажмите на кнопку, чтобы выйти из меню.

Кнопки направления:
 Используйте \triangle , ∇ , \leftarrow и \rightarrow для перемещения курсора на экране.

Цифровые/буквенные кнопки:
 Нажимайте на кнопки для ввода цифр и букв.

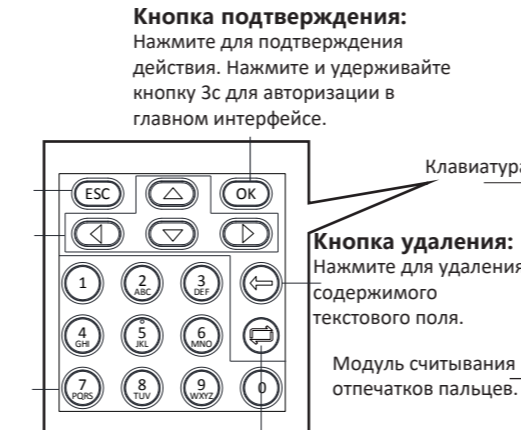

Кнопка подтверждения:
 Нажмите для подтверждения действия. Нажмите и удерживайте кнопку Зс для авторизации в главном интерфейсе.

Кнопка удаления:
 Нажмите для удаления содержимого текстового поля.

Кнопка редактирования:
 Нажмите для перехода в режим редактирования. Переключение между китайским, цифрами/нижним регистром, цифрами/верхним регистром и символами.

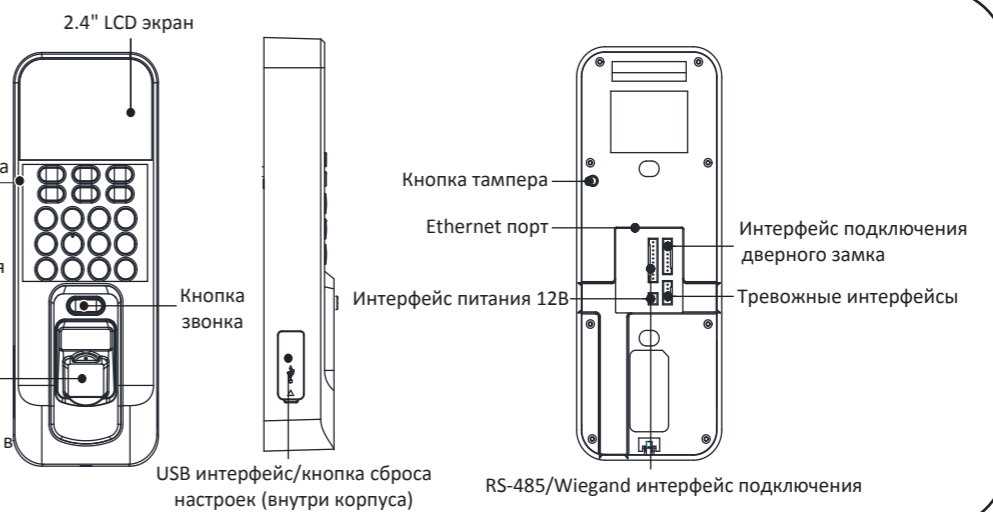

2 Установка

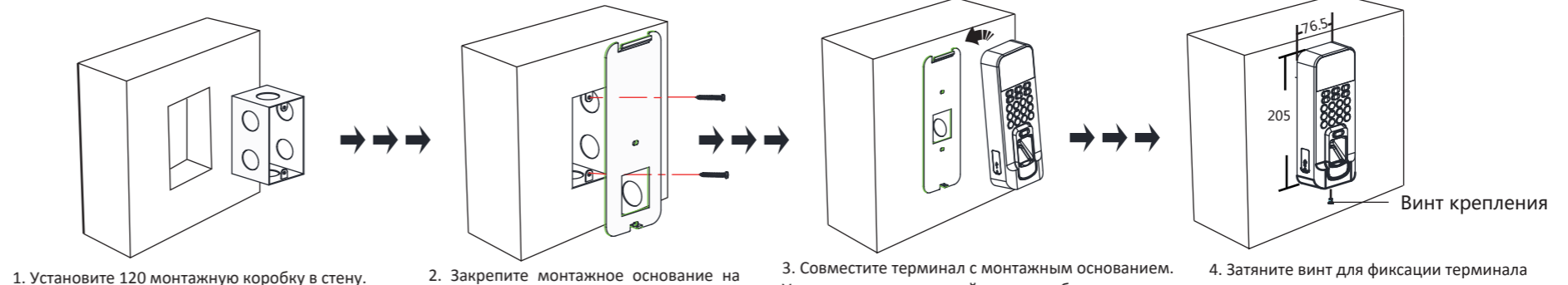

1. Установите 120 монтажную коробку в стену.
2. Закрепите монтажное основание на монтажной коробке с помощью двух винтов (идут в комплекте).
3. Совместите терминал с монтажным основанием. Установите корпус устройства на скобе монтажного основания и закрепите терминал с помощью фиксаторов на пластине.
4. Затяните винт для фиксации терминала на монтажном основании и завершения установки.

Примечание: Монтажная коробка приобретается отдельно!

3 Активация

Включите устройство и подключите сетевой кабель после завершения установки. Перед первым использованием необходимо активировать устройство. После включения устройства появится следующее окно:

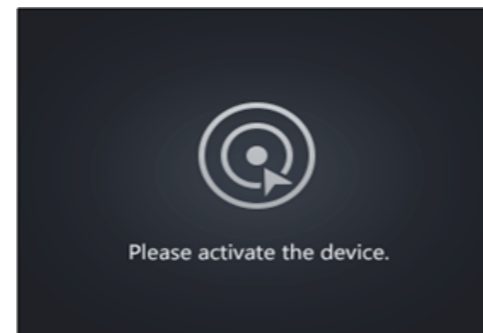

Значения терминала по умолчанию:

- IP-адрес по умолчанию: 192.0.0.64
- № порта по умолчанию: 8000
- Имя пользователя по умолчанию: admin

Поддерживается активация через программу SADP и клиентское программное обеспечение iVMS-4200.

● Активация через SADP

1. Установка программы SADP: Программа доступна на диске в комплекте или на официальном сайте. Установите и запустите программу.
2. Активация устройства: Выберите неактивное устройство из списка. Создайте пароль и введите его и подтверждение пароля в правой части интерфейса программы.
3. Изменение IP-адреса устройства: Выберите устройство и измените ручную IP-адрес, № порта, маску подсети, шлюз и т.д.

● Активация через клиентское программное обеспечение

1. Программное обеспечение доступно на диске в комплекте или на официальном сайте. Установите и запустите программное обеспечение. В правом верхнем углу выберите "Switch System -> Access Control System" для входа в интерфейс управления контролем доступа.
2. Выберите Controller Management для входа в интерфейс управления контроллером.
3. Выберите неактивное устройство из списка. Нажмите на Activate, чтобы открыть интерфейс активации. Создайте пароль и введите его и подтверждение пароля. Нажмите OK, чтобы начать процесс активации.
4. Нажмите "Edit Network" для настройки IP-адреса устройства, маски, шлюза и № порта.



РЕКОМЕНДУЕТСЯ ИСПОЛЬЗОВАТЬ НАДЕЖНЫЙ ПАРОЛЬ –
 Настоятельно рекомендуется использовать надежный пароль (не менее 8 символов, включая буквы верхнего регистра, буквы нижнего регистра, цифры и специальные символы). Также рекомендуется регулярно обновлять пароль. Ежемесячная или еженедельная смена пароля позволит сделать использование продукта безопасным.

Name	Type	IP	Port	Activated	Added
44-19-b6-ff-17-90	Access Controller_DS-K1T803MF	192.0.0.64	8000	Yes	No
44-19-b6-c5-26-96	Access Controller_DS-K1T200EFMF/CF/...	10.16.6.122	8000	Yes	No

4 Подключение

● Описание подключения внешних устройств (без модуля безопасности)

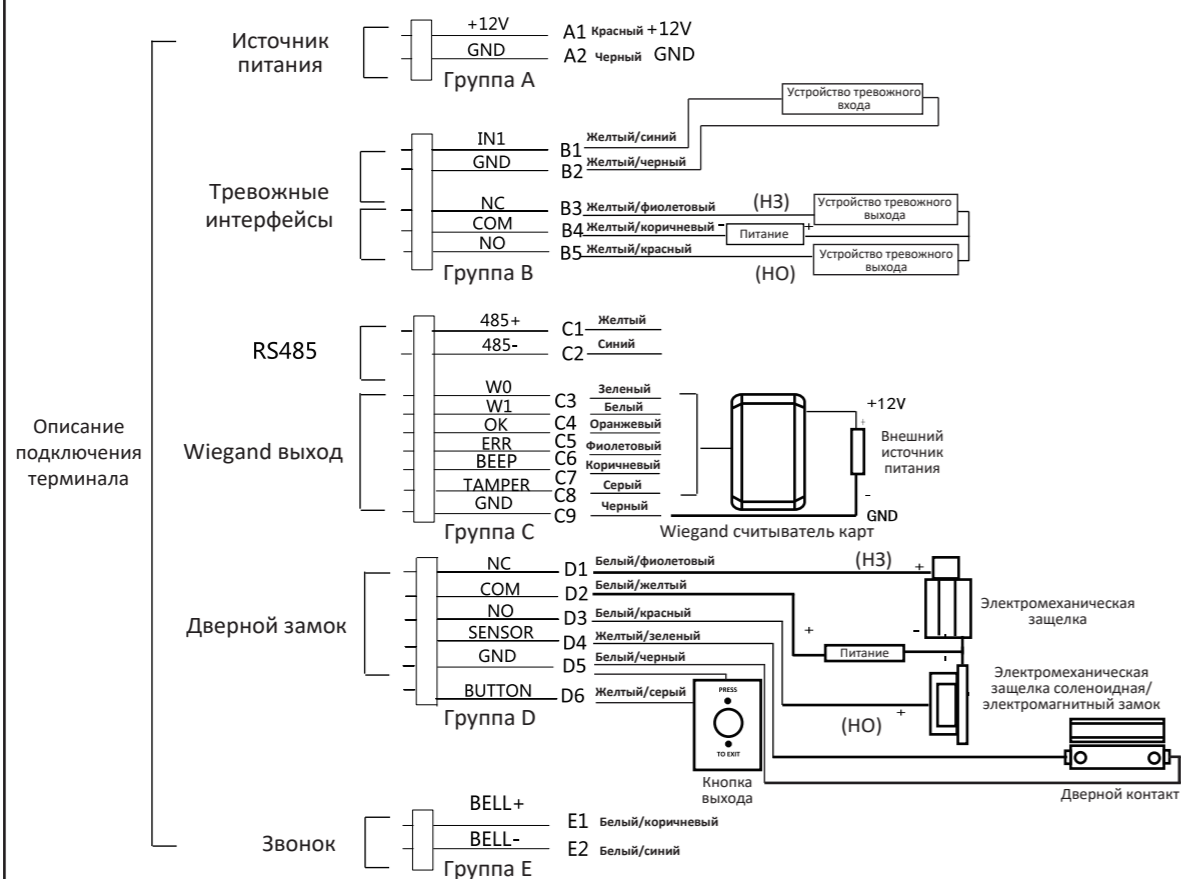

Примечание: Для внешнего источника питания и терминала контроля доступа должен использоваться один и тот же кабель заземления.

● Описание подключения внешних устройств (с модулем безопасности)

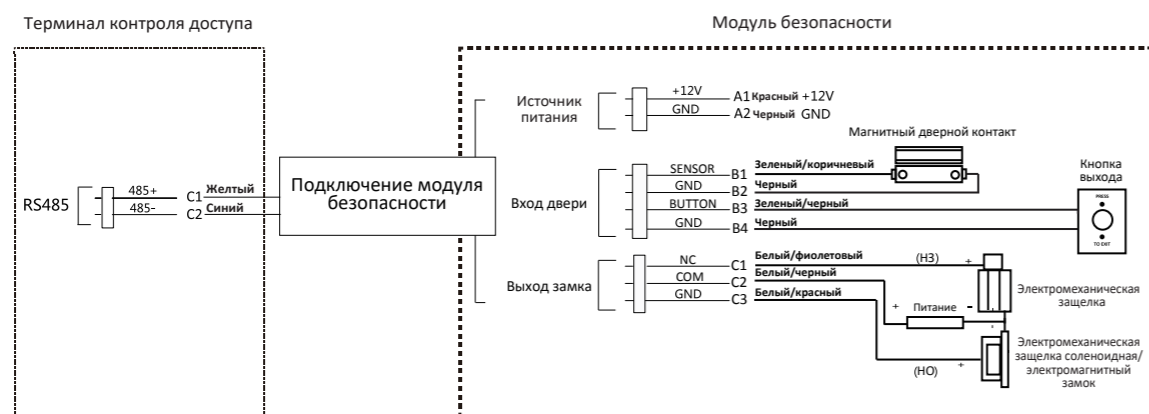

Примечание: Для внешнего источника питания и терминала контроля доступа должен использоваться один и тот же кабель заземления.

5 Настройка

Управление пользователями, настройка системы контроля доступа и учет посещаемости являются основными компонентами терминала контроля доступа.

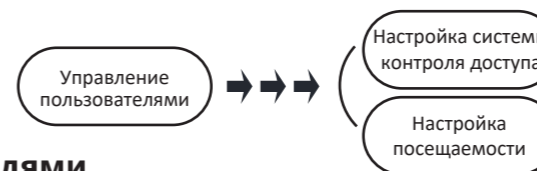

1 Управление пользователями

Управление пользователями:

В интерфейсе нового пользователя введите № ID нового пользователя, имя пользователя и № карты. Запишите отпечаток пальца, настройте пароль, выберите отдел, настройте права доступа, выберите шаблон расписания, настройте режим аутентификации и карту принуждения. Сохраните параметры для завершения добавления.

2 Настройка системы контроля доступа

НастройкаСКУД:

В интерфейсе настройки параметровСКУД установите режим аутентификации терминала, режим аутентификации дополнительного считывателя, статус двери, время действия замка, тревогу удержания двери, максимальное количество аутентификаций и антипассбэк.

Настройка групп выходных:

В интерфейсе новой группы выходных введите имя группы. Выберите новый выходной и введите № выходного, имя, время начала и окончания периода выходных. Сохраните параметры для завершения добавления.

Настройка плана недели:

В меню плана недели выберите новый план для конфигурации параметров, включая такие как: № плана, имя, время плана недели и соответствующие периоды. Сохраните параметры для завершения добавления.

Настройка шаблона расписания:

В меню шаблона расписания выберите новый шаблон для конфигурации параметров, включая такие как: № шаблона, имя, план недели и группу выходных. Сохраните параметры для завершения добавления.

3 Настройка посещаемости

Настройте смену через устройство. Допускается создание расписания смены по отделу или пользователю. Процедура настройки описана ниже:

Расписание смены по отделу: Добавление пользователя (шаг 1) - Изменение отдела - Настройка смены - Добавление праздника - Настройка расписания смены (по отделу)

Расписание смены по пользователю: Добавление пользователя (шаг 1) - Настройка смены - Добавление праздника - Настройка расписания смены (по пользователю)

Изменение отдела: Выберите отдел из списка отделов для внесения изменений. Нажмите “Изменить” и измените имя отдела, тип смены и имя смены. Сохраните.

Настройка смены:

Нормальная смена: В интерфейсе нормальной смены настройте правило посещения. Сохраните параметры для завершения добавления.
Человеко-часы: В интерфейсе смены в человеко-часах настройте параметры смены. Сохраните параметры для завершения добавления.

Добавление выходных

В интерфейсе нового выходного введите № выходного, имя, время начала и окончания периода выходных. Сохраните параметры для завершения добавления.

Настройка расписания смены

Расписание смены по отделу: Выберите отдел для настройки в интерфейсе расписания по отделу. Настройте смену, дату начала, дату окончания и праздники. Сохраните параметры для завершения добавления.

Расписание смены по пользователю: Выберите новое индивидуальное расписание в интерфейсе настройки расписания по пользователю. Выберите пользователя. Настройте смену, дату начала и дату окончания. Сохраните параметры для завершения добавления.

Отчет о посещаемости

Установите USB носитель в USB интерфейс. В интерфейсе отчета выберите типа таблицы для экспорта. Нажмите на кнопку ОК для экспорта отчета на USB носитель.

Устройство автоматически проверит память USB носителя. При отсутствии необходимого объема для экспорта появится подсказка. Вы можете настроить запись до порогового значения и функцию удаления записи в интерфейсе системы.

Запись до достижения порогового значения (%): Если память записи посещений достигнет настроенного значения, система выдаст сообщение. При установке порога в 99%, то при достижении порогового значения система выдаст сообщение о необходимости удаления данных о посещении. Настраиваемые значения находятся в диапазоне от 1 до 99.

Удаление записи: Если функция включена, при отсутствии свободного пространства памяти терминал удалит первые 3000 записей посещений для сохранения новых записей. По умолчанию функция включена.