

Kaadas

Серия S

Руководство пользователя

www.kaadas.com

* Содержание руководства пользователя может быть изменено без предварительного уведомления пользователя в целях улучшения продукта.

1 Меры предосторожности

Этот раздел содержит важную информацию для обеспечения безопасности пользователя и предотвращения возможного повреждения имущества. Пожалуйста, внимательно прочитайте этот раздел и используйте продукт соответствующим образом.

Обзор

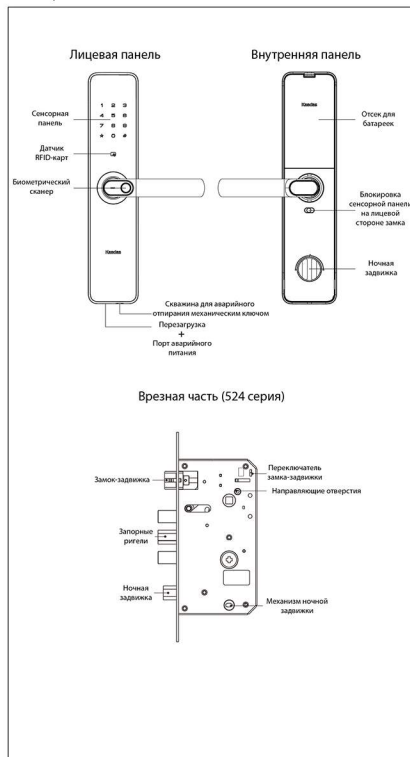

2 Комплектация устройства

Комплекующие части могут быть изменены по усмотрению производителей.

№	Наименование	Кол-во	Примечание
1	Лицевая панель с резиновой прокладкой	1	
2	Внутренняя панель с резиновой прокладкой	1	
3	Врезная часть	1	
4	Монтажный комплект	1	
5	Руководство пользователя	1	
6	Триплочка из микрофибры	1	
7	Гарантийный талон	1	
8	Комплект ключей	1	2 механических ключа
9	Запорная планка	1	
10	Монтажный шаблон	1	
11	Монтажная пластина	1	
12	RFID-карта	2	
13	Беспроводной модуль	1	Опционально

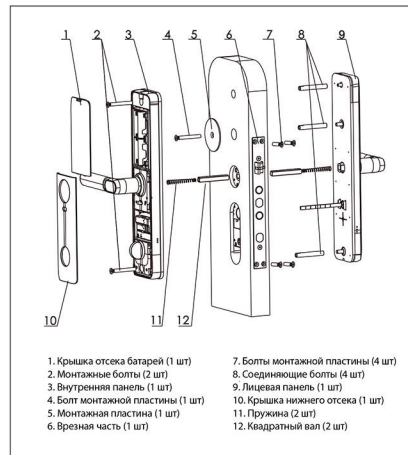

3 Перед установкой

3.1 Проверьте направление открытия двери
Замок подходит для всех направлений – Влево вовнутрь / Влево наружу / Вправо вовнутрь / Вправо наружу.

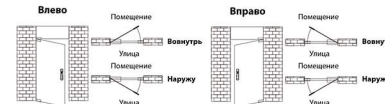

3.2 Изменить положение ручки
Помолудуста, закрепите болты в соответствующих местах как показано на схеме в другом положении.



1. Выкрутите болты 2. Поверните ручку в нужном направлении и закрепите.



3. Поставьте кабель в нужном положении, закрепите болтами и закрутите.

3.3 Изменение положения болтов и направления замка-защелки
Замок подходит для всех направлений – Влево вовнутрь / Влево наружу / Вправо вовнутрь / Вправо наружу.



3.4 Изменение длины отмычки механического ключа



4

Установка

4.1 Отметьте и просверлите отверстия, используя монтажный шаблон, затем закрепите замок.

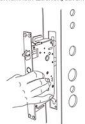

4.2 Закрепите верхнюю часть двумя винтами.



Внимание: Рельсы во время установки должны быть внутри верхней части.

4.3 Закрутите 4 винта на передней панели, оставьте квадратный вал и навинчивайте пружину в отверстие.



4.4 Пропустите соединительный провод через верхнее отверстие. Затем выровняйте и вставьте квадратный вал в паз.

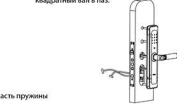

Внимание: Большая часть пружины должна быть вкручена.

4.5 Установите монтажную пластину, плотно закрыв ее винтами на поверхности двери.



4.6 Поместите навинченную пружину и квадратный вал в заднюю накладку в правильном порядке.



4.7 Вставьте соединительные провода передней панели и соответствующие разъемы задней панели. Затем выровняйте и вставьте квадратный вал в верхнее отверстие, плотно прижав заднюю накладку к двери.



4.8 Закрутите 2 болта.



4.9 Установите батарею и крышку батарейного отсека. Закройте заднюю накладку.

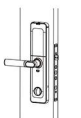

4.10 Пожалуйста, проверьте ручку, безопасный механический замок и механический ключ, работают ли они должным образом.

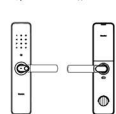

Внимание: Проверьте также механический ключ.

5

Использование

5.1 Обычный режим

5.1.1 Открытие двери ПИН-кодом



1. Дотроньтесь до сенсорной панели, чтобы она зажеглась.
2. Введите пин-код, а затем нажмите [#]. Голосовой сигнал «дверь открыта».
3. Поверните ручку, чтобы открыть дверь.

5.1.2 Открытие двери с помощью отпечатка пальца

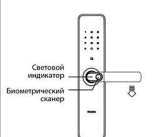

1. Поместите зарегистрированный палец в область датчика отпечатка пальца, пока не прозвучит один звуковой сигнал и не прозвучит голосовая подсказка «дверь открыта».
2. Поверните ручку, чтобы открыть дверь.

5.1.3 Открытие двери с помощью RFID-карты



1. Разместите зарегистрированную карту в области считывания карты, пока не прозвучит один звуковой сигнал и голосовая подсказка «дверь открыта».
2. Поверните ручку, чтобы открыть дверь.

5.2 Режим безопасности

В режиме безопасности проводится двойная аутентификация.

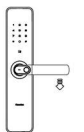

1. Пин-код + отпечаток пальца
2. Пин-код + карточка
3. Отпечаток пальца + карточка

5.3 Открытие с помощью механического ключа

В случае забывания пин-кода, разряда батареи или системной ошибки; Механический ключ используется для открытия двери в качестве резервного режима.



Механический ключ



1. Выньте механический ключ из запечатанной коробки, нажмите переключатель, чтобы открыть ключ.

2. Вставьте ключ и поверните его на 90 градусов, пока ручка ключа не окажется близко к двери.

3. Поверните ручку ключа вниз на 180 градусов и сделайте ее параллельной. Поверните ручку ключа горизонтально в направлении ручки замка. Затем вы можете разблокировать.

5.4 Закрытие двери

5.4.1 Закрытие двери снаружи



Поверните ручку вверх, чтобы закрыть замок.

5.4.2 Закрытие двери изнутри

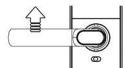

Поверните ручку вверх, чтобы закрыть замок.

5.4.3 Двойная блокировка изнутри



Двойная блокировка поворотом ручки. В этом случае замок нельзя разблокировать снаружи.

Примечание:

1. Сигнализация будет активирована в течение 1 минуты при разблокировке механическим ключом.
2. Автоматическая блокировка будет произведена через 5 секунд после успешной проверки.

3. Если 10 раз подряд предпринята попытка ввода неверного отпечатка пальца / ПИН-кода / карты, соответствующий метод проверки будет заблокирован на 5 минут. В этом случае, пожалуйста, используйте альтернативный метод, чтобы открыть дверь.

Как запрограммировать замок

6.1 Как получить доступ к основному режиму

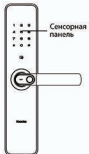

1. Дотроньтесь до сенсорной панели, чтобы она загорелась.
2. Нажмите [1] (дважды), затем введите мастер пин-код (заводской 12345678) затем нажмите [#]. Вы услышите голосовую подсказку "Основной режим".

Внимание:
Смена мастер пин-кода необходима для работы с меню.

6.2 Меню

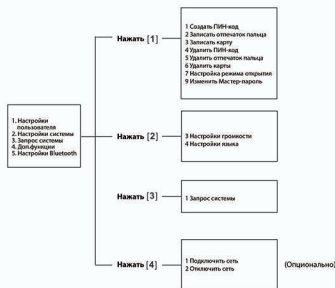

Внимание:

1. Вы можете следовать голосовым командам.
2. Длина мастер пин-кода и пользовательского пин-кода должна составлять 6-12 символов.
3. Введите [400#] чтобы узнать серийный номер.

Пользовательские настройки

Регистрация пользовательского пин-кода

1 Для входа в основной режим нажмите [1] для настройки пользователя. Затем нажмите [1], чтобы зарегистрировать пин-код пользователя.

1 2 3 **#** Введите 2 цифровых номера пользователя (00-09) и подтвердите клавишей [#].

4 5 6
7 8 9

1 2 3 **#** Введите пользовательский пароль (6-12 цифр), и подтвердите клавишей [#]. Затем повторите данные операции. При успешном завершении услышите голосовую подсказку «Настройки выполнены».

4 5 6
7 8 9

Внимание:

1. [00-04]: Обычный пользователь, который является постоянным, пока не будет удален.
2. [05-08]: Временный пользователь, который недоступен после использования и в режиме безопасности.
3. [09]: Неиспользуемый пользователь, который работает с безопасностью модели, когда необходимо.

Регистрация отпечатка пальца

2 Для входа в основной режим нажмите [1] для настройки пользователя. Затем нажмите [2], чтобы зарегистрировать отпечаток пальца пользователя.

1 2 3 **#** Введите 2 цифровых номера пользователя (00-09) и подтвердите клавишей [#].

4 5 6
7 8 9

Поместите палец на датчик отпечатков пальцев, затем уберите палец после голосовой подсказки «Оберните палец и повторите сканирование».

Повторите вышеуказанные шаги 8 раз, пока голосовая подсказка «Настройки успешны».

NOTES

1. [00-04]: Обычный пользователь, который является постоянным, пока не будет удален.
2. [05-09]: Неиспользуемый пользователь, который работает с безопасностью модели, когда необходимо.

Регистрация карт

3 Для входа в основной режим нажмите [1] для настройки пользователя. Затем нажмите [3], чтобы зарегистрировать карту пользователя.

1 2 3 **#** Введите 2 цифры пользователя (00-99) и подтвердите клавишей [#].

4 5 6
7 8 9

Поместите карту в область регистрации карты, пока не прозвучит звуковой сигнал и не появится голосовая подсказка «Настройки выполнены успешно».

Удаление пользовательского пин-кода

4 Для входа в основной режим нажмите [1] для настройки пользователя. Затем нажмите [4], чтобы удалить пин-код пользователя.

1 Нажмите [1] для удаления одного пользователя.

1 2 3 **#** Введите двузначный код (00-09), и подтвердите нажатием клавиши [#]. Вы услышите голосовую подсказку: «удаление завершено».

4 5 6
7 8 9

2 Нажмите [2] для удаления всех пользователей. Вы услышите голосовую подсказку: «удаление завершено».

Удаление отпечатка пальца

5 Для входа в основной режим нажмите [1] для настройки пользователя. Затем нажмите [5], чтобы удалить отпечаток пальца пользователя.

1 Нажмите [1] для удаления одного пользователя.

1 2 3 **#** Введите двузначный код (00-99), и подтвердите нажатием клавиши [#]. Или поместите соответствующий палец на датчик отпечатка пальца, чтобы удалить один звуковой сигнал.

4 5 6
7 8 9

Голосовая подсказка: «удаление успешно завершено».

2 Нажмите [2] для удаления всех пользователей. Вы услышите голосовую подсказку: «удаление завершено».

Удаление карточки пользователя

6 Для входа в основной режим нажмите [1] для настройки пользователя. Затем нажмите [6], чтобы удалить карточку пользователя.

1 Нажмите [1] для удаления одного пользователя.

1 2 3 **#** Введите двузначный код (00-99), и подтвердите нажатием клавиши [#]. Или поместите выбранную карточку на место значка карты и удерживайте до звукового сигнала.

4 5 6
7 8 9

2 Нажмите [2], чтобы удалить всех пользователей. Голосовая подсказка: «удаление успешно завершено».

Настройки режима открытия

7 Для входа в основной режим нажмите [1] для настройки пользователя. Затем нажмите [7] для настройки режима открытия.

1 Нажмите [1] для обычного режима (однократная проверка). Это означает, что открытие осуществляется с помощью пин-кода, отпечатка пальца или карты.

2 Нажмите [2] для режима безопасности (двойная проверка), что означает открытие с помощью пин-кода + отпечатка пальца или пин-кода + карта или отпечаток пальца + карта.

NOTES В режиме безопасности запрещено удалять всех пользователей.

Изменение мастер пароля

9 Чтобы перейти в основной режим, нажмите [1] для настройки пользователя. Затем нажмите [9], чтобы изменить мастер пароля.

1 2 3 **#** Введите новый мастер-пароль (6-12 цифр) и подтвердите ввод клавишей [#]. Затем повторите вышеуказанные операции. Голосовая подсказка: «настройки выполнены успешно».

4 5 6
7 8 9

NOTES Мастер пароль запрашивается сразу после установки.

Системные настройки

Настройка громкости

2 3 Для входа в основной режим нажмите [2] для настройки системы. Затем нажмите [3] для настройки громкости.

1 Нажмите [1] для голосового режима.

2 Нажмите [2] для отключения звука кроме будильника и меню.

Настройка языка

2 4 Для входа в основной режим нажмите [2] для настройки системы. Затем нажмите [4] для настройки языка.

1 Нажмите [1] для китайского языка.

2 Нажмите [2] для английского языка.

Системный запрос

3 Для доступа в основной режим нажмите [3] для системного запроса.

1 Нажмите [1] чтобы узнать уникальный серийный номер.

Расширенные функции

Подключение к сети

4 Для входа в основной режим нажмите [4] для расширенной функции.

1 Нажмите [1] для подключения к сети.

Выход из сети

4 Для входа в основной режим нажмите [4] для расширенной функции.

2 Нажмите [2] для выхода из сети.

NOTES

В начале, пожалуйста, выключите Bluetooth и откройте приложение Kaadas на смартфоне, а затем начните сопряжение в соответствии с его инструкцией.

7 Другие функции

7.1 Восстановление заводских настроек

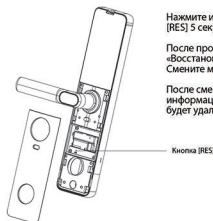

Нажмите и удерживайте кнопку [RES] 5 секунд.

После прозвучит звуковой сигнал: «Восстановление заводских настроек. Смените мастер-пароль».

После смены мастер-пароля вся информация о пользователях и паролях будет удалена.

Кнопка [RES]

NOTES

После восстановления заводских настроек замок все пользователи и настройки будут удалены. Мастер пароль будет изменен на [12345678] и требуется для немедленного изменения.

7.2 Аварийный источник питания

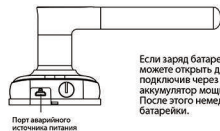

Порт аварийного источника питания

Если заряд батарей слишком низкий, вы можете открыть дверь снаружи, подключив через порт **MicroUSB** внешний аккумулятор мощностью 5 В. После этого немедленно смените батареи.

NOTES

Когда напряжение батарей ниже 4,8 В, при каждом разблокировании вы услышите «Внимание! Батареи, замените все батареи». Пожалуйста, немедленно замените все батареи и не снимайте старые батареи и новые батареи при замене.

7.3 Перезагрузка



Кнопка перезагрузки

Если замок не открывается, попробуйте произвести перезагрузку нажав соответствующую для этого кнопку острым предметом.

7.4 Замена батареек

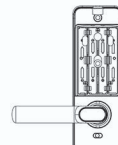

Для замка подходит 1,5 В AA щелочные батарейки. Всего 8 штук, разделенных на 2 группы.

Одна группа подходит для питания, две группы используются дольше.

7.5 Установка модуля Bluetooth

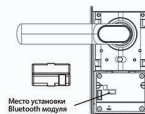

Место установки Bluetooth модуля

В основном режиме нажмите [4] для расширенных функций, которые зарезервированы для Bluetooth и других интерфейсов умного дома.

Пожалуйста, свяжитесь с Kaadas для более подробной информации.

7.6 Блокировка внешней ручки



Переключатель ручки

1. Включение: сместите переключатель в позицию «Красный» – ручка замка с внешней стороны заблокируется.

2. Отключение: сместите переключатель в позицию «Зеленый». Внешняя ручка станет подвижной и замок можно будет оттирать.